

NOUVELLE COLLECTION  
**PVC Carlis.**  
FENÊTRES • PORTES-FENÊTRES

fenêtres et portes  
**JANNEAU**

Nous  
aimons  
les  
fenêtres

LA PLUS BELLE OUVERTURE  
SUR LE MONDE DE LA FENÊTRE

*Depuis plus de 40 ans, sous l'impulsion d'Henri Janneau, le petit atelier d'artisan est devenu un acteur majeur de la menuiserie. Pour autant, une chose n'a jamais quitté l'esprit des femmes et des hommes réunis dans cette aventure.*

*Un leitmotiv aussi simple qu'essentiel, voulu par son fondateur :  
"Conservons notre âme d'artisan".*

*Alors quand vos fenêtres sur-mesure passent entre nos mains, sachez qu'elles reçoivent tous nos soins, de leur conception à leur réalisation, avec la plus haute exigence qui soit.*

**C'est pourquoi il n'est pas étonnant que vous rencontriez des gens fiers de leur travail chez Janneau.**

## LE SAVOIR-FAIRE

Janneau, fabricant de portes et fenêtres depuis plus de 40 ans. Cette entreprise familiale, créée en 1973 par Henri Janneau, a pris son essor au cœur de la région Nantaise, au Loroux-Bottereau. Janneau Menuiseries s'impose aujourd'hui sur le marché de la rénovation de la menuiserie en apportant des réponses claires, tant au niveau de la diversité de ses produits en bois, PVC et aluminium, que par la qualité et les performances reconnues de ses portes et fenêtres.



## INNOVATION ET PERFORMANCE

L'ensemble des produits est conçu au sein de notre cellule Recherche et Développement, qui s'attache à faire évoluer les produits régulièrement. En jouant la carte de l'innovation, nous répondons aux exigences de nos clients, tout en poursuivant nos objectifs de qualité et de performance, garants de l'obtention des labels et certifications.

**PRÈS DE 100 000  
MENUISERIES  
SUR-MESURE  
PAR AN**

Janneau Menuiseries, c'est une équipe de plus de 400 professionnels qui, de la conception à la fabrication, produit près de 100 000 menuiseries sur-mesure par an.



*Venez pousser la porte. Nous sommes ouverts.  
Nous sommes en France.*



---

# SOMMAIRE

---

## 4 **Le cahier technique**

*Les performances*

*La sécurité*

*L'option Connect.*

*Le confort*

## 12 **Le cahier déco**

*Les styles*

*Les couleurs*

*Les tons bois*

*Les accessoires*

*Les vitrages décoratifs*

*Les petits bois*

*La moulure de finition*

## 22 **Les volets roulants**

## 23 **La pose**

## 24 **Labels et certifications**



# LE CAHIER TECHNIQUE

Fenêtre 1 vantail, oscillo-battant, poignée Toulon

## DES PERFORMANCES UNIQUES SUR LE MARCHÉ

*Le profilé 76 mm Carlis.J: innovant, économe en énergie et respectueux de l'environnement.*

*Une innovation majeure sur le marché européen qui permet d'atteindre les performances des fenêtres de plus de 80 mm avec une finesse esthétique conservée.*

### LE PVC TROCAL ET SES 5 ATOUTS :

RÉSISTANCE ET ENTRETIEN  
ÉCONOMIE - DURABILITÉ  
ESTHÉTIQUE - ISOLATION



**greenline**  
pvc sans plomb



### ISOLATION

- 1 **6 chambres** d'isolation ouvrant et dormant.
- 2 **3 joints** pour assurer l'isolation et protéger la quincaillerie de l'eau et de l'air, ce qui prolonge sa durée de vie.
- 3 **1 joint de feuillure à verre** périphérique qui améliore l'isolation de la fenêtre au niveau du vitrage.



### CONFORT

- 4 Épaisseur de vitrage jusqu'à **48 mm** qui permet de choisir parmi toute la palette, jusqu'au **triple vitrage**.
- 5 Coefficient d'affaiblissement acoustique jusqu'à **RA, Tr 43 dB**.



### RÉSISTANCE

- Épaisseur du dormant et de l'ouvrant de **76 mm** qui permet d'assurer une excellente rigidité sans ajout de renforts aciers dans la plupart des cas.
- Parois extérieures de **2,7 mm** et une surface de soudure significatives favorisant la résistance et la rigidité.

\*Information sur le niveau d'émission de substances volatiles dans l'air intérieur, présentant un risque de toxicité par inhalation, sur une échelle de classe allant de A+ (très faibles émissions) à C (fortes émissions).

Style Design

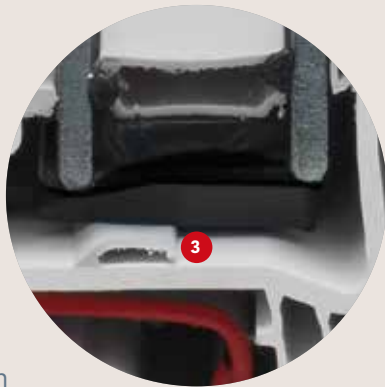

Style Tradition

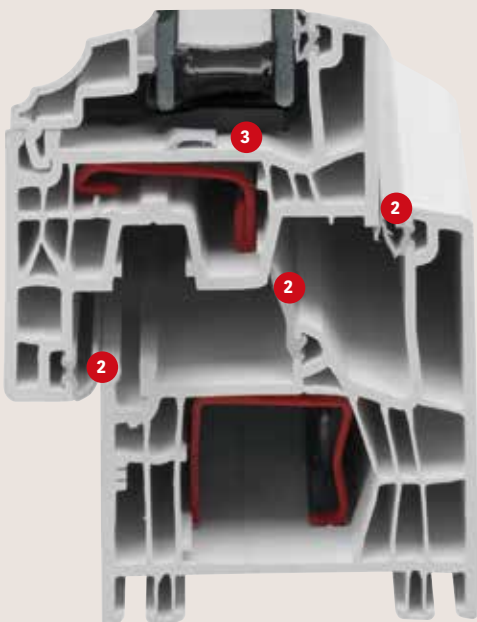

LE +  
JANNEAU

Pour renforcer l'isolation de vos fenêtres, optez pour le **seuil aluminium à rupture de pont thermique** qui assure l'isolation de la totalité du dormant de la menuiserie.

De plus, la gâche encastrée certifiée une esthétique parfaite et une continuité complète du 3<sup>e</sup> joint qui conserve ainsi 100 % de ses propriétés isolantes.



Seuil classé Personne à Mobilité Réduite

## BON À SAVOIR !

La garantie d'un **Uw 1,0** en double vitrage (option FE 1.0) avec Swisspacer Ultimate et jusqu'à **0,73 W/m<sup>2</sup>K** en triple vitrage.

Classement AEV (Air - Eau - Vent)  
de très haut niveau: **A\*4-E\*9A-V\*A3**

Nous proposons un nouvel intercalaire de vitrage qui assure la plus faible conductivité thermique du marché.



Intercalaires présentés dans une version triple vitrage

© Saint-Gobain 2016



Fenêtre 1 vantail oscillo-battant, couleur AnTeak

## LA SÉCURITÉ

*La menuiserie est un élément important pour la sécurité de l'habitation.*

En offre standard, les menuiseries Carlis.J sont équipées d'un haut niveau de sécurité:

- Profil de forte épaisseur ;
- Verouillage automatique du deuxième vantail par condamnation basse (condamnation haute en option) ;
- Poignée de sécurité incrochetable Secustik® 1 ;
- Ferrage triple broche. Résistance à l'arrachement interdisant tout dégondage (jusqu'à 700 kg) 2.

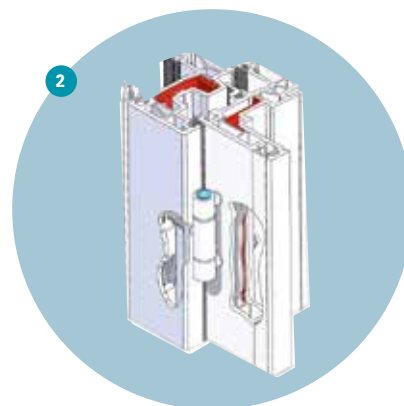

### LA QUINCAILLERIE HIGH-TECH

Notre système breveté intelligent KOPIBO s'adapte à votre fenêtre. Innovation par excellence, c'est un rouleau sécurité champignon tri-fonction: sécurité, réglage en compression et réglage en hauteur de jeu automatique.

Le KOPIBO vient se loger dans la gâche de sécurité offrant ainsi une excellente résistance à l'arrachement.

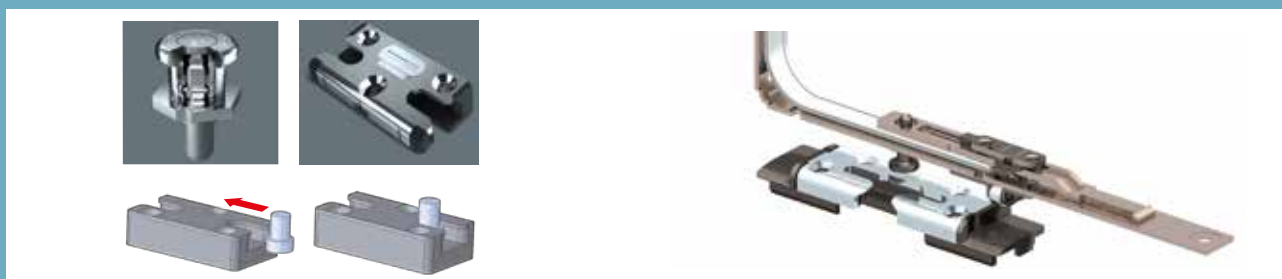

Rouleau KOPIBO et gâche de sécurité

Releveur d'ouvrant progressif et silencieux avec double roulette intégrée



CERTIFICATION FRANÇAISE  
OBTENUE APRÈS UN AUDIT  
QUI ATTESTE D'UN DEGRÉ  
DE RETARD À L'EFFRACTION.

Consultez le référentiel H62 sur [www.cnpp.com](http://www.cnpp.com)

## JANNEAU, SEUL FABRICANT FRANÇAIS PVC CERTIFIÉ A2P R2

*En obtenant la certification A2P, Carlis.J bénéficie de la reconnaissance des experts de la sécurité du CNPP.*

POUR ENCORE PLUS DE SÉCURITÉ, OPTEZ POUR LA CERTIFICATION A2P

### NIVEAU A2P CR1/E

Certificat n°21.49.62

- 4 gâches minimum de sécurité.
- Plaque de protection anti-perçage.
- Double vitrage feuilleté 44<sup>2</sup> - retardateur d'effraction\*.
- Parcloles collées pour renforcer encore la résistance à l'effraction.
- Renfort acier sur le dormant.

### NIVEAU A2P R1

Certificat n° 21.43.62

En plus du niveau CR1/E\*\*, vous bénéficiez de:

- 5 gâches minimum de sécurité.
- Poignée à clé 100 Newton.
- Renfort acier de 100 % des profils.

### NIVEAU A2P R2

Certificat n° 21.45.62

En complément des éléments du niveau A2P R1,

- Double vitrage feuilleté (encore plus résistant) SP510, retardateur d'effraction\*.
- Parcloles des vitrages collées.

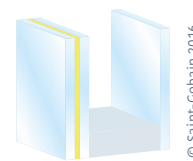

© Saint-Gobain 2016

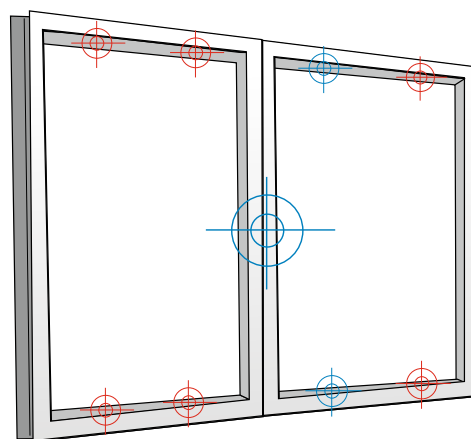

\* Les vitrages de sécurité sont des doubles vitrages renforcés, conçus pour éviter les blessures en cas de bris accidentel, et pour retarder - et décourager - l'intrusion.

\*\* Les parcloles ne sont pas collées pour le niveau A2P R1.

DES MENUISERIES TESTÉES GARANTISSANT UN NIVEAU DE PROTECTION OPTIMAL !

### NIVEAU A2P CR1/E

- **Essais statiques:** poussées dans les angles des vitrages et en face de chaque point de verrouillage.
- **Essais dynamiques:** chocs sous effet balancelle d'une masse de 50 kg.

### NIVEAUX A2P R1 et A2P R2

- **Essais manuels d'effraction.** Temps de résistance demandé:  
3 minutes, sur une durée d'essai de 10 minutes.  
Attaque sur l'ensemble de la menuiserie.



Connect.

## SYSTÈME CONNECT.



### + Sécurité

**Un cambrioleur tente une intrusion ?**

La fenêtre, connectée au système d'alarme Somfy, active automatiquement le déclenchement des sirènes, l'allumage des lumières et la fermeture des volets roulants.



### + Sérénité

**Besoin de vérifier à distance si les fenêtres sont bien fermées ?**

Sur l'interface de TaHoma, il est possible de voir si les fenêtres sont ouvertes ou fermées. En cas de pluie, c'est pratique de pouvoir fermer les volets à distance !



### + Économie d'énergie

**Envie de changer l'air de la maison ?**

Si la fenêtre connectée est ouverte, le thermostat coupe automatiquement le chauffage.



Porte-fenêtre 2 vantaux, style Tradition, petits bois collés, poignée Verona





Détecteur invisible

Le système Connect. de détection d'ouverture de la fenêtre est installé pendant le processus de fabrication, en usine. Il est parfaitement intégré et invisible. Connect. sécurise votre fenêtre en cas d'intrusion et donne l'alerte en cas d'ouverture. Il permet de communiquer avec les deux solutions Somfy présentées ci-dessous.

\*Option disponible uniquement sur la gamme PVC 3 joints Janneau, fenêtres, portes et portes d'entrée.

## TaHoma<sup>®</sup> de **somfy**

La box domotique qui permet de piloter tous les équipements connectés de la maison (ouvertures, éclairage, chauffage...) pour plus de confort, de sécurité et d'économie d'énergie. Une application unique pour programmer, commander et superviser de chez moi ou à distance les équipements de la maison.

### SÉRÉNITÉ

Vérifier que tout va bien chez moi quand je ne suis pas là ?

Avec ma fenêtre équipée du système Connect., je vérifie à distance que la fenêtre n'est pas restée ouverte...



## **PACK PROTEXIAL OPTIMO IO**

Protexial io est un système d'alarme haute sécurité de Somfy pour protéger en toute simplicité votre habitation.

Pour plus de sécurité, il est compatible avec les produits (volets roulants, éclairage...) de votre maison.



### SÉCURITÉ GARANTIE

Un cambrioleur tente une intrusion ?

Ma fenêtre équipée du système Connect. active automatiquement le déclenchement des sirènes et la fermeture des volets roulants.



## **ALARME SOMFY**

l'application Somfy gratuite  
Pilotage simple et sécurisé du système de sécurité depuis un smartphone.

Applications disponibles sur :

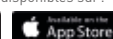
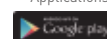

# UN CONFORT À ADAPTER SELON VOS BESOINS

Janneau vous propose une large gamme d'options qui s'adaptera en tout point à votre habitat. Sécurité, thermique ou encore phonique, optez pour plus de confort.

## CONFORT THERMIQUE

Carlis.J est équipée d'un double vitrage de 28 mm à isolation thermique renforcée, avec gaz Argon et d'un intercalaire isolant "Warm Edge" deux fois plus performant l'hiver qu'un double vitrage traditionnel. L'option vitrage 1.0 permet de proposer la 1<sup>re</sup> fenêtre PVC avec un Uw 1,0 en double vitrage\*.

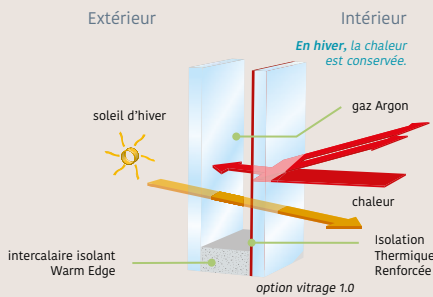

Une Isolation Thermique Renforcée spécifique permet d'améliorer encore la performance thermique pour atteindre un Ug de 1,0

\*Avec Swisspacer Ultimate.

## CONFORT ACOUSTIQUE

Des vitrages spécifiques renforcent l'affaiblissement acoustique. L'idéal est un double vitrage asymétrique: l'une des vitres doit être plus épaisse que l'autre. Cette différence d'épaisseur permet notamment de rompre l'onde de propagation sonore. Enfin, avec le verre feuilleté que nous proposons, le pic sonore est presque totalement éliminé. Un film plastique spécialement adapté, le PVB "Silence", est utilisé.



Simulateur d'atténuation du bruit lié au vitrage

© Saint-Gobain 2016

## CONFORT D'UTILISATION

La fenêtre oscillo-battante permet une double ouverture: standard à la française et inclinée pour aérer la pièce en toute sécurité.

### Ventilation

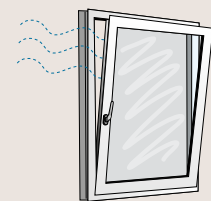

Oscillo-battant aération de jour

Sécurité enfant +++  
(ou personnes dépendantes)

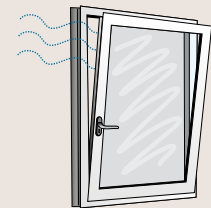

Ouverture en OBTF pour l'aération, ouverture à la française uniquement avec une clé

	Vitrage (côté intérieur / côté extérieur)	Acoustique Rw (C; Ctr)	Thermique Ug	Solaire Sg	Luminosité TL
BASE	4 - 20 - 4	30 (-1; -5)	1,1	0,65	82 %
CONFORT	4 - 20 - 4 Bioclean	30 (-1; -4)	1,1	0,63	79 %
THERMIQUE	4 FE 1.0 - 20 - 4	30 (-1; -4)	1,0	0,60	73 %
	4 - 14 - 4 - 14 - 4	32 (-1; -4)	0,7	0,62	73 %
ACOUSTIQUE	4 - 16 - 8	34 (-1; -4)	1,1	0,60	78 %
	4 - 16 - 44 <sup>2</sup>	37 (-1; -5)	1,1	0,59	80 %
	44 <sup>2</sup> Silence - 20 - 66 <sup>2</sup> Silence	49 (-2; -6)	1,1	0,57	78 %
THERMIQUE + ACOUSTIQUE + SÉCURITÉ	44 <sup>2</sup> Silence - 12 - 4 - 12 - 44 <sup>2</sup> Silence	38 (-1; -5)	0,8	0,61	71 %
SÉCURITÉ	4 - 14 - SP510	36 (-1; -5)	1,1	0,57	80 %

Tous les vitrages sont équipés d'une Isolation Thermique Renforcée et de gaz Argon.

Vitrage le plus performant de sa catégorie.

**CEKAL**  
QUALITÉ ET  
ÉTANCHÉITÉ DES  
VITRAGES ISOLANTS  
GARANTIES 10 ANS



Porte serrure, style Design, poignée Dallas

**LE +  
JANNEAU**

**Bioclean** est un verre traité en surface qui se nettoie automatiquement sous l'effet d'éléments naturels: UV et pluie. De plus, il permet notamment d'atténuer l'effet rosée du matin. La technologie Bioclean peut être associée à des vitrages performants sur le plan phonique et thermique.

Ce vitrage est idéal pour des fenêtres difficiles d'accès, par un nettoyage régulier.



© Saint-Gobain 2016

LE CAHIER  
DÉCO

Carlis.J

## 3 STYLES ÉLÉGANTS QUELLE QUE SOIT VOTRE ARCHITECTURE

*Avec Carlis.J vous trouverez la fenêtre qui se mariera à votre habitat.  
Au choix, trois finitions pour répondre à toutes vos exigences !*

*La finesse des profils et l'harmonie des lignes favorisent l'apport de lumière  
dans votre espace intérieur.*

### FORMES ET OUVERTURES\*



Triangle

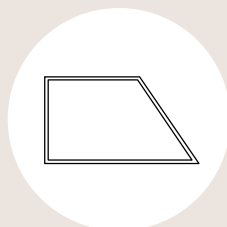

Trapèze

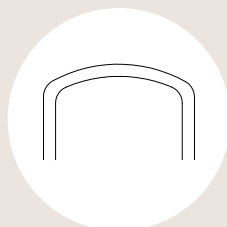

Anse de panier



Fenêtre plein cintre



Cintre surbaissé

\*Le cintrage n'est pas possible sur le style contemporain.



Fenêtre 1 vantail, oscillo-battant, style Design, couleur AnTeak

# STYLE TRADITION

**UNE LIGNE MOULURÉE TRADITIONNELLE QUI APPORTERA CARACTÈRE ET HARMONIE À VOTRE HABITAT**



Porte-fenêtre 2 vantaux, poignée Verona



1



2



3



4

- 1/ Poignée centrée
- 2/ Panneau de soubassement
- 3/ Parclose moulurée
- 4/ Profil droit à l'extérieur

# STYLE CONTEMPORAIN

**UNE LIGNE FINE, INTEMPORELLE ET ÉLÉGANTE,  
QUI SÉDUIRA LES PLUS EXIGEANTS**



1



2



3



4

- 1/ Poignée centrée
- 2/ Petits bois collés (option)
- 3/ Parclose à pente, droite
- 4/ Profil arrondi à l'extérieur



Fenêtre 2 vantaux, oscillo-battant, petits bois collés en option, poignée Verona

# STYLE DESIGN

## LA GARANTIE D'UN LOOK ÉPURÉ ET STYLISÉ



Fenêtre 1 vantail, oscillo-battant, poignée Toulon



1



2



3



4

- 1/ Poignée Toulon
- 2/ Ferrage invisible (option)
- 3/ Parclose à pente, droite
- 4/ Profil droit à l'extérieur

# LES COULEURS

*Certaines façades prennent beaucoup de charme lorsqu'elles s'égayent d'une touche de couleur. Les fenêtres montrent alors leur caractère et entrent en harmonie avec toutes les architectures.*

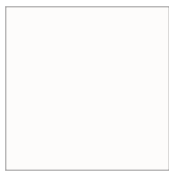

Blanc  
Teinté masse



Ton pierre  
Teinté masse

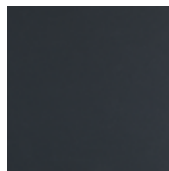

Gris anthracite  
Aspect mat



Gris basalte  
Aspect mat



Silice  
Aspect mat



Brun foncé  
Aspect mat



Gris anthracite métal  
brossé - Aspect mat



Blanc  
Aspect structuré



Rouge foncé  
Aspect structuré



Bleu acier  
Aspect structuré



Vert mousse  
Aspect structuré



Gris argent  
Aspect structuré



Gris anthracite  
Aspect structuré



Brun chocolat  
Aspect structuré



Porte-fenêtre, style Tradition, couleur Silice mat



# LES TONS BOIS

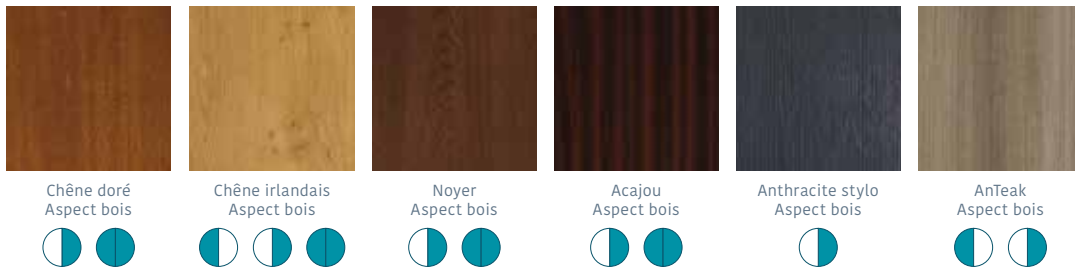

**LE +  
JANNEAU**

## DES COULEURS QUI RÉSISTENT AU TEMPS

- Résistants aux UV, aux variations climatiques et aux chocs, tous nos coloris sont garantis 10 ans.
- Des performances thermiques identiques en blanc ou en couleur.

**LA BICOLORATION  
PERSONNALISEZ ET  
VALORISEZ  
VOTRE FAÇADE!**

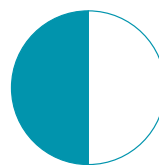

Couleur intérieure  
avec extérieur blanc

Intérieur / Extérieur



Couleur extérieure  
avec intérieur blanc

Intérieur / Extérieur

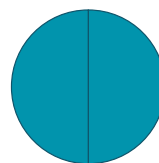

Monocoloration

Intérieur / Extérieur

# LAISSEZ-VOUS INSPIRER PAR NOS ACCESSOIRES DÉCO

## POIGNÉES, BOUTONS, CACHES-FICHES ET CRÉMONES DÉCORATIVES

*Vos menuiseries Carlis.J affirmeront leur personnalité lorsque vous aurez choisi pour elles des accessoires de décoration en harmonie avec votre intérieur.*

*La poignée est un élément fonctionnel et décoratif qui habille vos menuiseries. Ergonomiques, toutes nos poignées standards sont équipées d'un système sécurité incrochetable.*



## LES POIGNÉES

Fenêtres et portes-fenêtres



Toulon



Verona blanche

Portes serrure

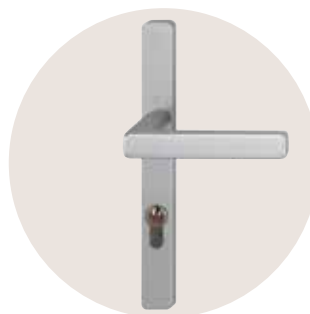

Dallas



Béquille  
Verona blanche

Nos poignées existent en différents coloris, consultez votre revendeur.

## LES BOUTONS OGIVES\*



Blanc



Laiton



Vieux laiton



Fer patiné



Noir

## LES CACHES- FICHES\*



## LES CRÉMONES DÉCORATIVES\*



\*Existent également en ton pierre et blanc laiton.

# LES VITRAGES DÉCORATIFS

*Il vous arrive parfois de vouloir profiter de la lumière tout en souhaitant aussi préserver votre intimité. Janneau vous propose un large choix de vitrages décoratifs, plus de 20 modèles au choix qui peuvent également s'intégrer à un vitrage de haute performance.*

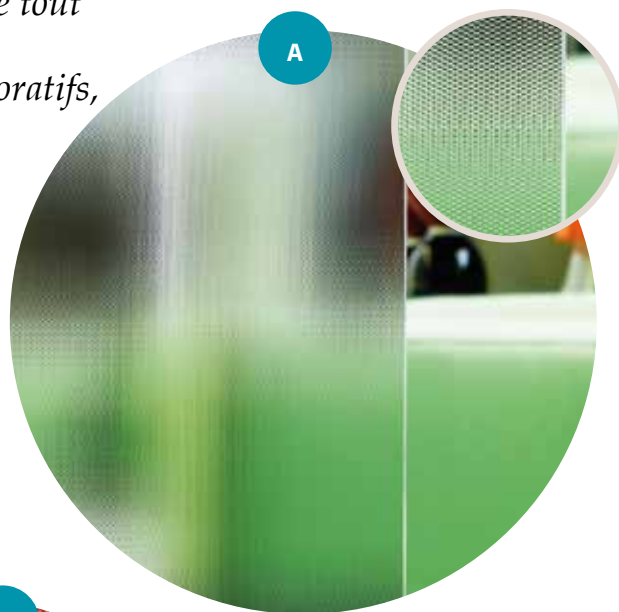
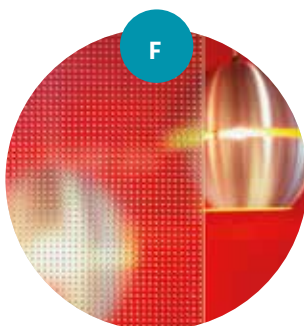
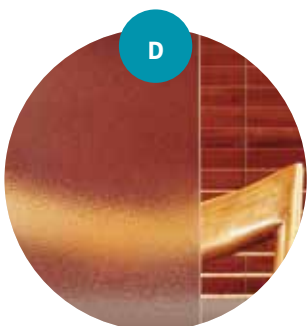
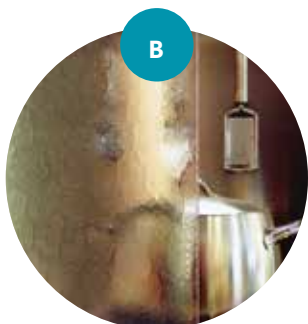

- QUELQUES  
EXEMPLES  
DE VITRAGE**
- A → Pixarena (base)
  - B → Martelé
  - C → Master ligne
  - D → Listral 200
  - E → Thela Clair
  - F → Master Shine



## LA PAUMELLE INVISIBLE (option)\*

Le système d'ouverture/fermeture est réalisé sans charnière visible quand la fenêtre est fermée. La technologie est intégrée à l'intérieur du cadre.

Cette innovation permet de proposer un style encore plus épuré et renforce donc l'aspect design de votre fenêtre.

\*Disponible uniquement en oscillo-battant.



Fenêtre avec paumelle **invisible**



Fenêtre avec paumelle **visible**

# LES PETITS BOIS

*Du plus classique au plus contemporain, toutes les compositions sont possibles avec Carlis.J: petits bois intégrés dans le vitrage, blanc, chêne doré, bicolore ou laiton; petits bois collés avec un choix de profils intérieurs et extérieurs et couleurs...*



Incorporés 10 mm blanc, ton pierre, laiton ou plomb



Incorporés blanc, ton pierre, existent en 18, 26 ou 45 mm



Moulurés collés



À pente collés



Incorporés 18 mm et 26 mm dans toutes les couleurs



Fenêtre 2 vantaux, oscillo-battant, style Contemporain, petits bois collés en option, poignée Verona

## LES PANNEAUX DE REMPLISSAGE

Le panneau assure un remplissage d'une partie de votre porte-fenêtre. Il existe différentes variantes esthétiques :

- à plate-bande (avec un aspect menuisé), option acoustique;
- lisse, avec une option isolant thermique possible;
- à lames horizontales ou verticales, option acoustique.



Plate-bande option acoustique



## LA MOULURE DE FINITION

*En cas de rénovation, en conservant le dormant existant, la moulure Lagon est une solution esthétique pour assurer une finition parfaite en se raccordant à votre revêtement mural existant.*



Fenêtre ouverture à la française, 2 vantaux, style Tradition, moulure Lagon, poignée Verona



**MOULURE LAGON**

# LES VOLETS ROULANTS



3 solutions selon votre problématique : neuf ou rénovation.

## LES ATOUTS

### DU BLOC BAIE THERMOBLOC

- Choix d'un tablier aluminium ou PVC.
- Coffre le plus isolant du marché (jusqu'à 52 dB en neuf).
- Volet roulant intérieur intégré à la fenêtre en usine.
- Isolation acoustique excellente.
- 2 hauteurs de coffre (195 ou 225 mm).

### DU RÉNO'PACK

- Choix d'un tablier aluminium ou PVC.
- Hauteur de coffre réduite pour un gain de lumière et d'apport solaire.
- Façade extérieure du coffre en aluminium dont la robustesse évite les déformations.
- 3 hauteurs de coffre (137, 150 ou 180 mm).
- Invisible de l'intérieur (dans la version avec lambrequin).

### DE L'OPTI BLOC (neuf)

C'est un coffre 1/2 linteau intégré à la fenêtre en usine.

- Excellente étanchéité à l'air.
- Bonne isolation thermique.
- Excellente isolation acoustique (44 dB).



1 Bloc baie PVC Thermobloc  
Coffre à l'intérieur



2 Réno'pack aluminium - Coffre à  
l'extérieur (version avec lambrequin)

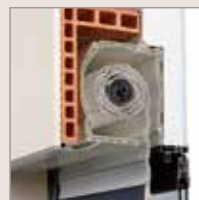

Demi linteau  
Opti Bloc



Vue  
intérieure



Système IO de Somfy



LE +  
JANNEAU

## VOLET ROULANT SOLAIRE

(uniquement sur le Réno'pack)

Une alimentation solaire autonome facilite la pose en rénovation sans travaux complémentaires dans votre maison pour raccorder votre volet roulant à l'électricité. C'est aussi un achat en phase avec la protection de l'environnement et la réduction des consommations d'énergie.



## ISOLATION RENFORCÉE DU TABLIER (option):

les lames du tablier ont un film métallisé côté intérieur qui permet de proposer un volet roulant 20 % plus isolant qu'un volet standard. Le volet est ainsi éligible au crédit d'impôt. Disponible en enroulement intérieur et extérieur, avec un tablier en aluminium et 6 couleurs laquées en extérieur à l'offre.



Lame avec  
face faiblement  
émissive



• Selon la Loi de Finances en vigueur.

# L'ART DE LA POSE PAR JANNEAU

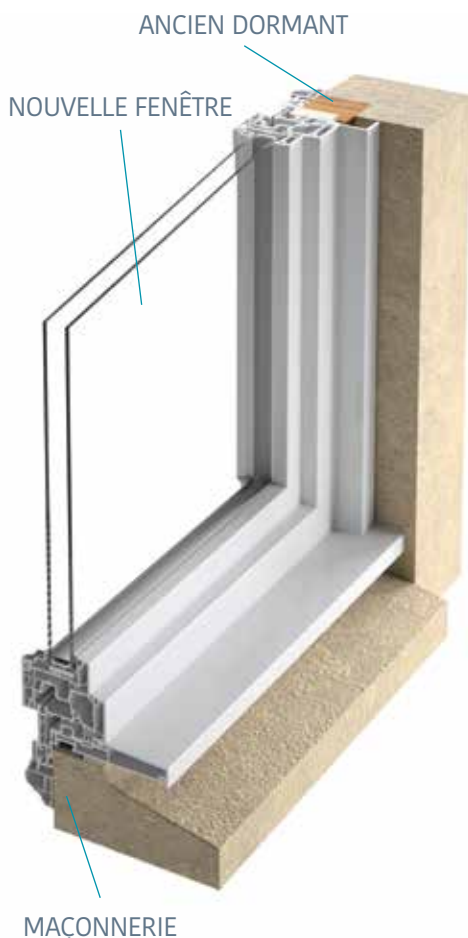

Pose en rénovation avec dépose de l'appui bois

## LA RÉNOVATION

### La pose avec conservation des dormants existants:

elle consiste à poser la nouvelle menuiserie dans le dormant conservé de l'ancienne. Dans un premier temps, votre installateur s'assurera qu'il est en bon état et bien scellé à la maçonnerie, il pourra être amené à le remplacer partiellement, notamment la partie basse. Ensuite le nouveau dormant sera ajusté, fixé et étanché sur l'ancien.

### La dépose totale:

elle s'apparente à des travaux neufs. L'ancienne menuiserie est totalement retirée (ouvrant et dormant). Cette solution engendre souvent des travaux complémentaires (raccord de plâtre ou nouveau revêtement de murs nécessaires) ou nécessite la pose d'une moulure de finition plus large mais préserve au mieux le clair de vitrage.

## LE NEUF

Carlis.J s'adapte parfaitement aux constructions neuves, à vous de la personnaliser pour que votre fenêtre s'harmonise à votre architecture intérieure et extérieure et de choisir les performances complémentaires que vous en attendez.

## LES LABELS ET CERTIFICATIONS RECONNUS :

Janneau prend l'engagement de se conformer aux exigences rigoureuses des différents labels et normes.



Le marquage CE est une autorisation de mise sur le marché qui atteste de la qualité, de la performance et de la conformité des produits.



Certification gérée par l'AFNOR (Association Française de Normalisation), validant les procédures de contrôle. Selon dispositions du certificat Fenêtres PVC n°269-166.

## DTA

DTA 6/16-2334 Add. Gamme validée par le CSTB: performances vérifiées en conception et durabilité conformes aux exigences du DTU 36.5.



Un certificat d'éligibilité atteste des critères de référence retenus par l'administration fiscale pour bénéficier du crédit d'impôt.

- Selon la Loi de Finances en vigueur.



La certification CEKAL garantit 10 ans la qualité et l'étanchéité des vitrages isolants (double ou triple).



Personne à Mobilité Réduite. Favorise l'accessibilité aux personnes handicapées et le franchissement de niveau.

Janneau Menuiseries est titulaire d'un contrat de responsabilité Civile Décennale des professionnels fabricants assimilés concernant les éléments fabriqués dans ses usines. Garantie décennale selon la loi 78.12 du 4 janvier 1978.



Certification française obtenue après un audit qui atteste d'un degré de retard à l'effraction.

Certificat A2P CR1/E n° 21.49.62  
Certificat A2P R1 n° 21.43.62  
Certificat A2P R2 n° 21.45.62  
Consultez le référentiel H62 sur [www.cnpp.com](http://www.cnpp.com)



Connue et reconnue, cette certification atteste des performances acoustiques et thermiques des menuiseries.

## AEV

Air, eau, vent

Ce classement permet d'évaluer les performances d'une fenêtre : étanchéité à l'air, à l'eau et résistance au vent. Nos menuiseries sont soumises à différents tests réguliers et normalisés.

**Carlis.J = A\*4 - E\*9A - V\*A3**  
Ces performances sont parmi les meilleures du marché.



Les menuiseries Carlis.J sont particulièrement adaptées pour la construction dans le cadre de la Réglementation thermique 2012. Excellente perméabilité à l'air (A\*4) et excellentes performances thermiques (Uw jusqu'à 1,3 et Sw de 0,30 à 0,36 selon la configuration de la fenêtre)



\*Information sur le niveau d'émission de substances volatiles dans l'air intérieur, présentant un risque de toxicité par inhalation, sûr une échelle de classe allant de A+ (très faibles émissions) à C (fortes émissions).

CACHET DE VOTRE INSTALLATEUR



fenêtres et portes  
**JANNEAU**

Nous  
aimons  
les  
fenêtres